

DRENAGEM

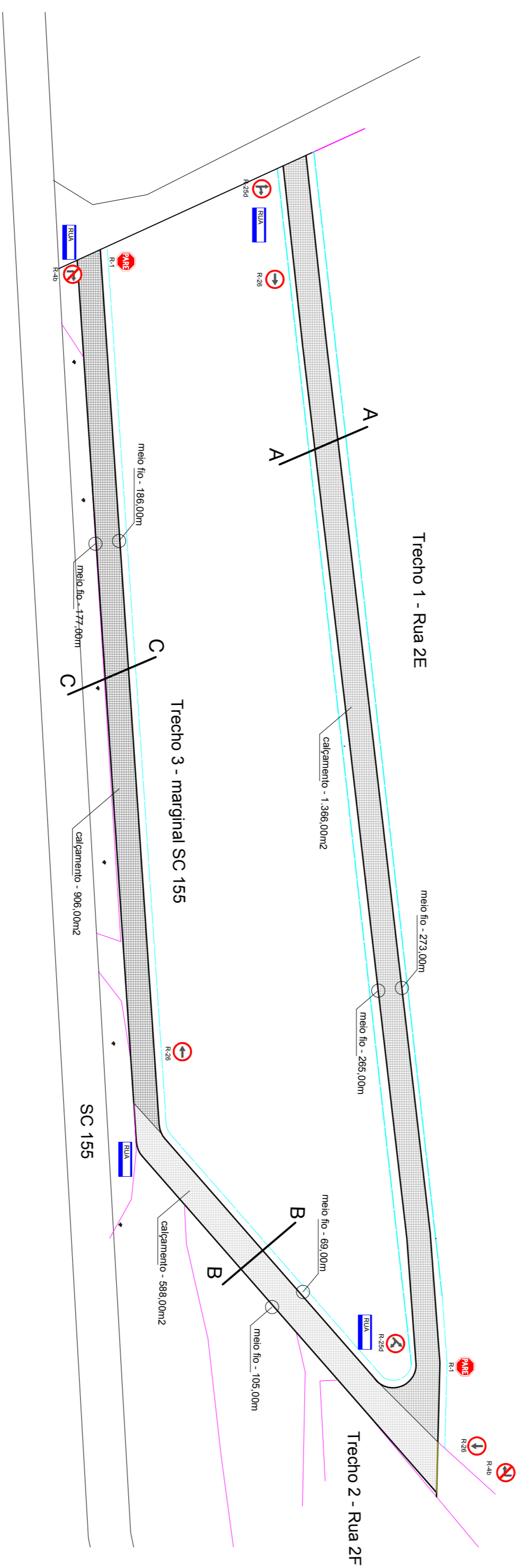

PAVIMENTAÇÃO / SINALIZAÇÃO

Legenda	
	Traçado existente - via publica
	Limite máximo abertura Rua
	Boca Lobo existente
	Meio fio
	Boca Lobo a executar
	Tubulação existente
	Tubulação a executar
	Sinalização vertical

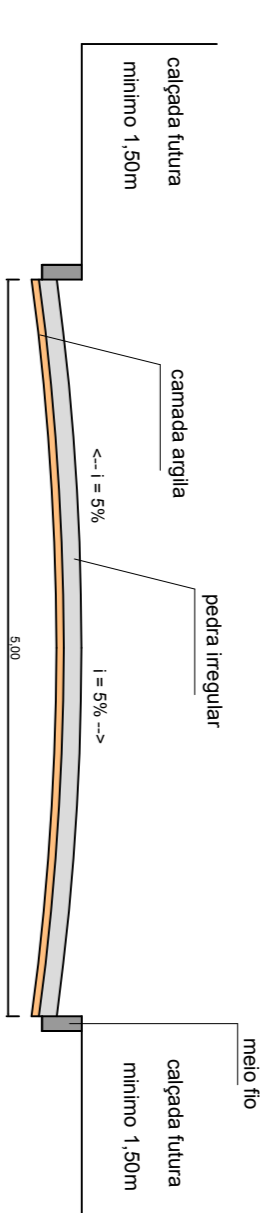

SEÇÃO TÍPICA A-A

Trecho E1 a E13 + 4,92

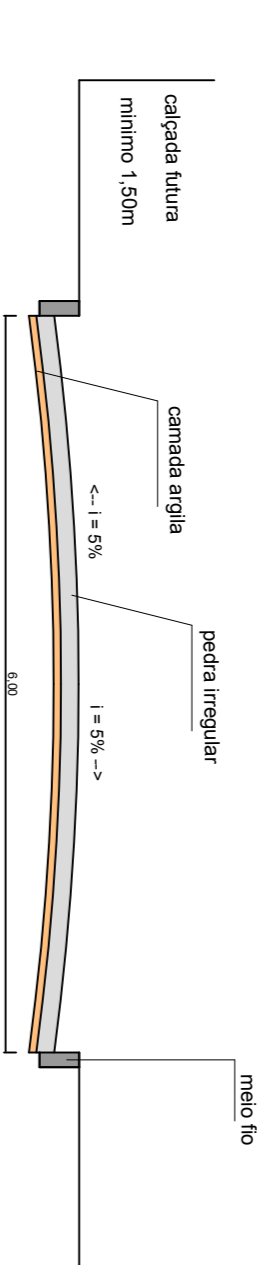

SEÇÃO TÍPICA B-B

Trecho E14 a E19

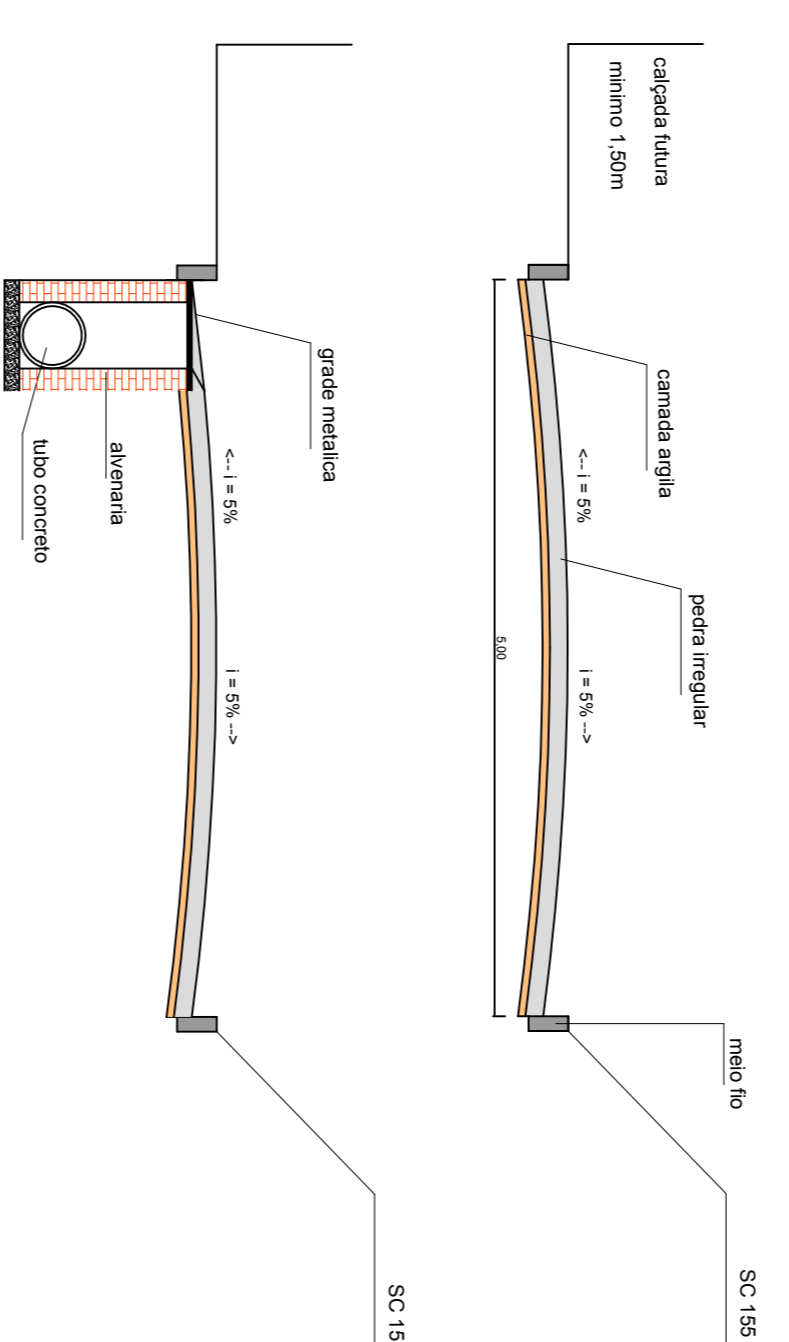

SEÇÃO TÍPICA C-C

Trecho E20 a E 30 + 1,60

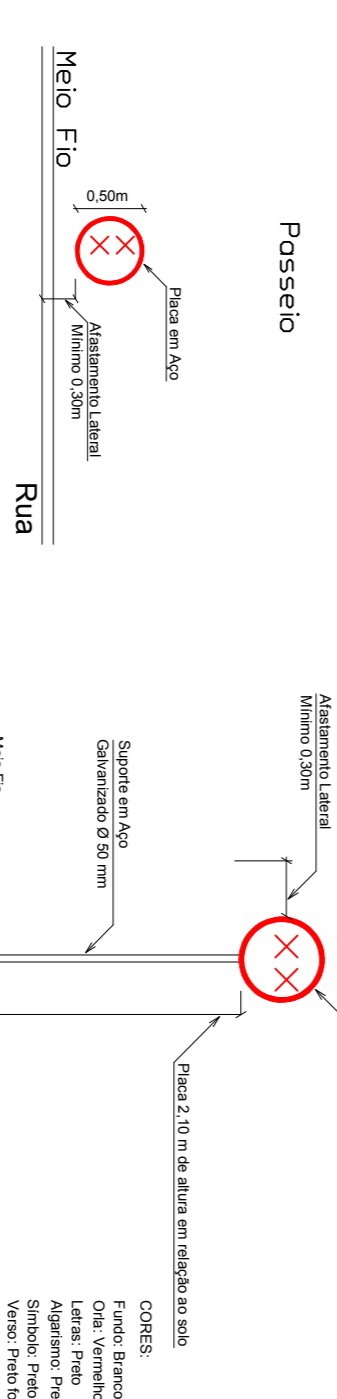
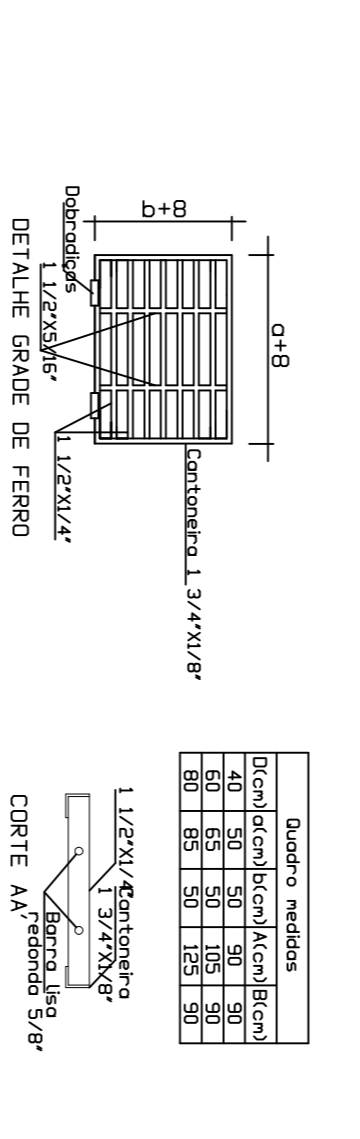
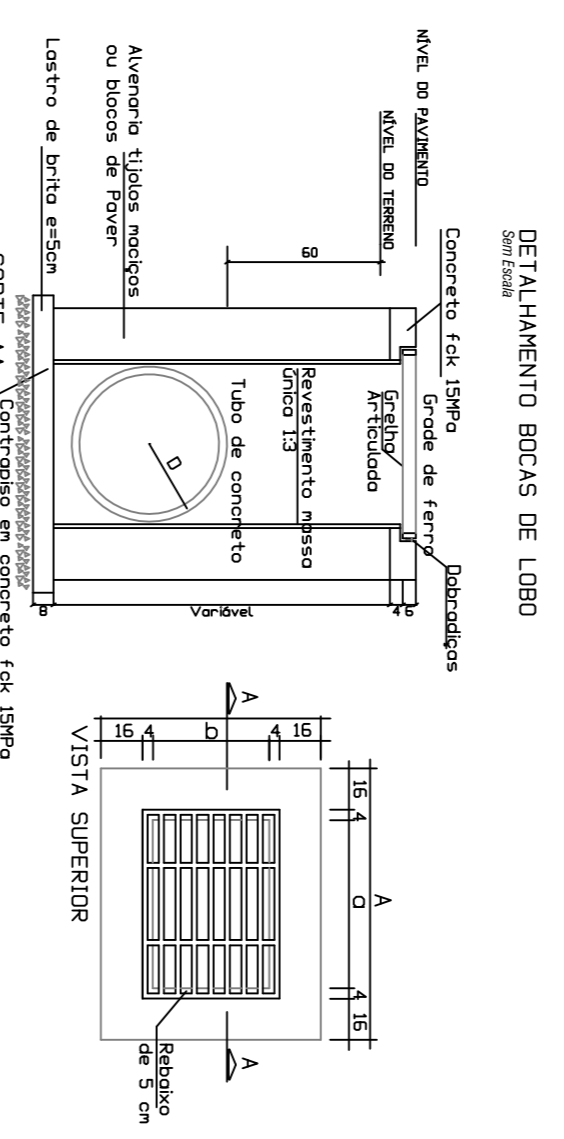

26/1/2019 - Inicial	
OBRA: PAVIMENTAÇÃO POLIEDRICA	
MUNICÍPIO:	ABELARDO LUZ
LOCAL:	Rua 2E / Outras - Vila Ceres
PROPRIETÁRIO:	Município de Abelardo Luz
RESP. LEVANTAMENTO:	
RESP. TÉCNICO:	
DATA:	11/2019
PROJETO:	UNICA